

DAIKIN



ИНСТРУКЦИЯ ПО ЭКСПЛУАТАЦИИ

Системы кондиционирования воздуха типа Split

FAA71AUVEB
FAA100AUVEB

СОДЕРЖАНИЕ

1. МЕРЫ ПРЕДОСТОРОЖНОСТИ	1
2. ПОДГОТОВКА К РАБОТЕ	4
3. РАБОЧИЙ ДИАПАЗОН	6
4. МЕСТО УСТАНОВКИ	7
5. ПРОЦЕДУРА ЭКСПЛУАТАЦИИ	7
6. РАБОЧИЕ ХАРАКТЕРИСТИКИ	8
7. ОПТИМАЛЬНОЕ ФУНКЦИОНИРОВАНИЕ	10
8. ТЕХНИЧЕСКОЕ ОБСЛУЖИВАНИЕ (ДЛЯ ОБСЛУЖИВАЮЩЕГО ПЕРСОНАЛА)	11
9. СИМПТОМЫ, НЕ ЯВЛЯЮЩИЕСЯ ПРИЗНАКАМИ НЕИСПРАВНОСТИ КОНДИЦИОНЕРА	14
10. ВОЗМОЖНЫЕ НЕИСПРАВНОСТИ И СПОСОБЫ ИХ УСТРАНЕНИЯ	17
11. ТРЕБОВАНИЯ ПО УТИЛИЗАЦИИ	18

Оригиналом руководства является текст на английском языке. Текст на других языках является переводом с оригинала.

Мы благодарны вам за то, что вы остановили свой выбор на кондиционере компании Daikin. Перед началом эксплуатации кондиционера внимательно прочитайте настоящее руководство по эксплуатации. Оно подскажет, как правильно использовать блок, и поможет в случае затруднений. Настоящее руководство по эксплуатации предназначено для внутреннего агрегата. Также обратитесь к руководствам по эксплуатации, поставляемым с наружным агрегатом и пультом дистанционного управления.



Это устройство заполняется хладагентом R32.*

*Применимо только в том случае, если это устройство работает в паре с наружным агрегатом следующих моделей:

RZAG71, RZASG71, RZAG100, RZASG100, RZAG140, RZASG140, AZAS71, AZAS100.

Важная информация об используемом хладагенте

Это изделие содержит вызывающие парниковый эффект фторсодержащие газы.
Не выпускайте газы в атмосферу.

Тип хладагента⁽¹⁾: **R410A или R32**

Значение ПГП⁽²⁾ для **R410A** составляет **2087,5**

Значение ПГП⁽²⁾ для **R32** составляет **675**

⁽¹⁾ За информацией по используемому хладагенту обратитесь к паспортной табличке наружного агрегата.

⁽²⁾ ПГП = потенциал глобального потепления

В соответствии с общеевропейским или местным законодательством может быть необходима периодическая проверка на наличие утечек хладагента. За более подробной информацией обращайтесь к своему местному дилеру.



ПРИМЕЧАНИЕ

В соответствии с действующим законодательством в отношении выбросов фторированных парниковых газов, общее количество заправленного хладагента указывается как в весовых единицах, так и в эквиваленте CO₂.

Формула расчета объема выбросов парниковых газов в тоннах эквивалента CO₂: Значение GWP хладагента × общее количество заправленного хладагента [в кг] / 1000

За подробной информацией обращайтесь в организацию, выполнявшую монтаж.

1. МЕРЫ ПРЕДОСТОРОЖНОСТИ

Для получения всех преимуществ от функций кондиционера и во избежание неисправности вследствие неправильной эксплуатации убедительно просим вас внимательно прочитать настоящее руководство перед началом использования.

Это изделие относится к категории "электроприборов, не предназначенных для общего пользования".

Данное устройство может использоваться специалистами или обученными пользователями в магазинах, на предприятиях легкой промышленности, на фермах, либо неспециалистами для коммерческих и бытовых нужд.

Это устройство может использоваться детьми возрастом 8 лет и старше и лицами с ограниченными физическими, сенсорными или умственными возможностями, а равно и теми, у кого нет соответствующего опыта и знаний, если они находятся под наблюдением или проинструктированы относительно безопасного использования устройства и осведомлены об имеющихся опасностях.

Дети не должны играть с устройством.

Очистка и выполняемое пользователем техническое обслуживание не должны проводиться детьми без наблюдения.

Устройство не предназначено для использования маленькими детьми, оставленными без присмотра, или лицами, некомпетентными в управлении кондиционерами.

Это может привести к травме или поражению электрическим током.

- В этом руководстве меры предосторожности отмечены словами "ВНИМАНИЕ!" и "ОСТОРОЖНО!". Примите указанные ниже меры предосторожности: все они важны для обеспечения безопасности.

⚠ ВНИМАНИЕ!..... Указывает на возможную опасную ситуацию, которая в случае несоблюдения правил техники безопасности может привести к серьезной травме или гибели.

⚠ ОСТОРОЖНО!..... Указывает на возможную опасную ситуацию, которая в случае несоблюдения правил техники безопасности может привести к незначительной или средней по тяжести травме. Также служит предупреждением о недопустимости пренебрежения техникой безопасности.

- После изучения данного руководства храните его в удобном месте, чтобы к нему можно было обратиться при необходимости. Кроме того, при передаче оборудования новому пользователю проконтролируйте вручение ему данного руководства по эксплуатации.

⚠ ВНИМАНИЕ

При неисправности кондиционера (появлении запаха гари и т. п.) выключите его питание и свяжитесь со своим местным дилером.

Дальнейшая эксплуатация при данных обстоятельствах опасна, поскольку может привести к отказу, поражению электрическим током или возгоранию.

По вопросам усовершенствований, ремонта и технического обслуживания обращайтесь к своему дилеру.

Неправильное выполнение работ может привести к утечкам воды, поражению электрическим током или возгоранию.

Убедитесь в том, что используемые предохранители имеют правильный номинал в амперах.

Не используйте неподходящие предохранители, медную и другую проволоку в качестве замены предохранителям во избежание поражения электрическим током, возгорания, получения травм и повреждения кондиционера.

Проконсультируйтесь с дилером, если кондиционер подвергся воздействию стихийного бедствия, например наводнения или тайфуна.

Не включайте кондиционер в этом случае, иначе в результате сбоя возможно поражение электрическим током или возгорание.

Запускайте или останавливайте кондиционер с помощью пульта дистанционного управления.

Ни в коем случае не используйте в этих целях автоматический выключатель электропитания.

В противном случае это может вызвать возгорание или утечку воды. Кроме того, если для защиты от сбоев питания предусмотрено автоматическое управление перезапуском и имеет место восстановление питания, вентилятор может внезапно начать вращение, что может стать причиной травм.

Не эксплуатируйте кондиционер в атмосфере, содержащей пары масла для жарки или пары машинного масла.

Наличие в воздухе паров масла может стать причиной повреждения кондиционера, поражения электрическим током или возгорания.

Не распыляйте горючие вещества (например лак для волос или инсектицид) поблизости от кондиционера.

Не следует чистить кондиционер, используя органические растворители, такие как разбавитель для краски.

Использование органических растворителей может привести к повреждению кондиционера, поражению электрическим током или возгоранию.

Не эксплуатируйте кондиционер в местах с большой концентрацией масляного дыма, таких как кухня, или в местах скопления металлической пыли, горючих или агрессивных газов.

Эксплуатация кондиционера в таких местах может привести к возгоранию или неисправностям кондиционера.

Остерегайтесь возгорания в случае утечки хладагента.

Если кондиционер не работает должным образом, например не генерирует холодный или теплый воздух, это может быть вызвано утечкой хладагента. Обратитесь к своему дилеру за помощью. Хладагент, используемый в кондиционере, безопасен и в условиях обычной эксплуатации не протекает. Однако, при утечке хладагента и его контакте с открытой горелкой, нагревателем или газовой плитой, это может привести к созданию опасной смеси. Выключите кондиционер и обратитесь к своему дилеру. Включайте кондиционер только после того, как квалифицированный обслуживающий персонал подтвердит устранение утечки.

Не помещайте свои пальцы, а также любые иные предметы, включая стержни, в воздухозаборное и воздуховыпускное отверстие.

Контакт с быстро вращающимися лопастями вентилятора может привести к получению травмы.

При возникновении необходимости в чистке внутренних компонентов кондиционера проконсультируйтесь со своим дилером.

Неправильная очистка может привести к поломке пластмассовых компонентов, к утечке воды или к поражению электрическим током.

Помните, что продолжительное прямое воздействие холодного или теплого воздуха, идущего от кондиционера, или воздействие чрезмерно холодного или чрезмерно теплого воздуха может оказывать вредное влияние на физическое состояние и здоровье человека.

По вопросам монтажа кондиционера проконсультируйтесь со своим дилером.

Самостоятельное выполнение работ может привести к неисправности, утечке воды, поражению электрическим током и возгоранию.

Обращайтесь к профессиональному персоналу для установки принадлежностей и обязательно используйте только принадлежности, указанные изготовителем.

В случае возникновения дефекта вследствие самостоятельного выполнения работы это может привести к утечке воды, поражению электрическим током или возгоранию.

При возникновении необходимости в перемещении и повторном монтаже кондиционера проконсультируйтесь со своим местным дилером. Неправильное выполнение монтажа может привести к утечке, поражению электрическим током или возгоранию.

В отношении действий в случае утечки хладагента проконсультируйтесь со своим дилером.

При установке кондиционера в небольшом помещении примите необходимые меры, чтобы при любом количестве вытекшего хладагента его концентрация не превышала допустимые нормы. В противном случае это может привести к несчастным случаям в связи с кислородной недостаточностью.

Оборудование должно храниться так, чтобы предотвратить механические повреждения, в хорошо вентилируемом помещении без непрерывно работающих источников воспламенения (например, открытый огонь, работающее газовое устройство или электронагреватель). Размер помещения должен соответствовать значению, указанному в руководстве по монтажу (только для хладагента R32).

ОСТОРОЖНО

За маленькими детьми необходимо следить, чтобы они не играли с внутренним агрегатом или соответствующим пультом дистанционного управления.

Опасные действия детей могут привести к травме или поражению электрическим током.

Не разрешайте детям садиться на наружный агрегат или класть на него какие-либо предметы.

Падение ребенка или обрушение агрегата может привести к травме.

Следите за тем, чтобы дети не играли на наружном агрегате или поблизости от него.

Неосторожное прикосновение к агрегату может привести к травме.

Следует предусмотреть, чтобы дети, растения или животные не находились непосредственно на пути воздушного потока из внутреннего агрегата, поскольку это может оказать на них вредное влияние.

Во избежание возгорания не размещайте рядом с кондиционером легковоспламеняющиеся аэрозольные баллоны и другие распылительные емкости.

Не промывайте кондиционер или пульт дистанционного управления водой, поскольку это может привести к поражению электрическим током или возгоранию.

Не следует ставить емкости с водой (цветочные вазы и т. п.) на внутренний агрегат, поскольку это может вызвать поражение электрическим током или возгорание.

Емкости с горючими веществами, такие как аэрозольные баллоны, следует размещать не ближе 1 м от воздуховыпускного отверстия.

Емкости могут взорваться под воздействием потока теплого воздуха, выходящего из внутреннего или наружного агрегата.

Выключите питание, когда кондиционер не используется в течение длительных периодов времени.

В противном случае кондиционер может нагреться или загореться вследствие скапливания пыли.

Не размещайте в непосредственной близости от наружного агрегата различные предметы и не допускайте скопления вокруг него листьев и другого мусора.

Листья — питательная среда для мелких животных, которые могут проникнуть в агрегат. Оказавшись в агрегате, такие животные могут вызвать сбой в его работе, задымление или возгорание при вступлении в контакт с электрическими частями.

Перед очисткой выключите кондиционер и выключите автоматический выключатель питания.

В противном случае может произойти поражение электрическим током или травмирование.

Во избежание поражения электрическим током не работайте с мокрыми руками.

Никогда не прикасайтесь к внутренним частям пульта дистанционного управления.

Прикосновение к некоторым внутренним компонентам может вызвать поражение электрическим током и повреждение пульта дистанционного управления. По вопросам проверки и регулировки внутренних компонентов обращайтесь к своему дилеру.

Во избежание уменьшения содержания кислорода обеспечьте адекватную вентиляцию помещения, если вместе с кондиционером в нем применяется оборудование, использование которого связано с возникновением открытого огня.

Не оставляйте беспроводной пульт дистанционного управления в местах, где существует вероятность попадания в него влаги.

При попадании влаги в пульт дистанционного управления существует опасность утечки тока и повреждения электронных компонентов.

Смотрите под ноги во время чистки или осмотра фильтра.

При работе на высоте требуется предельная внимательность.

Если подмостки неустойчивы, вы можете упасть или опрокинуться, что приведет к травме.

Не снимайте решетку на выпускной стороне наружного агрегата.

Решетка защищает от контакта с быстро вращающимся вентилятором, что может привести к травме.

Во избежание травмирования не касайтесь воздухозаборного отверстия или алюминиевых ребер кондиционера.

Не размещайте восприимчивые к влаге предметы непосредственно под внутренним или наружным агрегатом.

При определенных условиях конденсация на блоке или трубопроводе хладагента, загрязненный воздушный фильтр или засоренный слив могут вызвать каплепадение, что приведет к загрязнению или выходу из строя указанных позиций.

Не следует размещать нагревательные устройства непосредственно под внутренним агрегатом, так как выделяемое ими тепло может привести к деформации агрегата.

Не располагайте приборы, которые вырабатывают открытый огонь, в местах, на которые попадает воздушный поток из кондиционера, поскольку это может ухудшать работу горелки.

Не закрывайте воздухозаборные и воздуховыпускные отверстия.

Ослабление воздушного потока может стать причиной низкой производительности или возникновения неисправностей.

Используйте кондиционер только по прямому назначению.

Не используйте кондиционер для охлаждения измерительных приборов, продуктов питания, растений, животных и произведений искусства, поскольку это может оказывать пагубное влияние на производительность, качество и/или долговечность указанных объектов.

Не устанавливайте кондиционер в таком месте, в котором существует опасность утечки горючего газа.

В случае утечки газа скапливание газа поблизости от кондиционера может вызвать возгорание.

В целях обеспечения полного слива располагайте сливной трубопровод надлежащим образом.

Если сливной трубопровод не проложен надлежащим образом, слив будет отсутствовать. При этом в сливном трубопроводе могут скапливаться грязь и мусор, и это может привести к утечке воды. Если это произойдет, выключите кондиционер и обратитесь за помощью к своему дилеру.

• ПРИМЕЧАНИЯ ДЛЯ ОБСЛУЖИВАЮЩЕГО ПЕРСОНАЛА

— ⚠ ВНИМАНИЕ —

Возможно поражение электрическим током, воспламенение или возгорание

- Перед началом осмотра электрических компонентов (блока управления, электродвигателя вентилятора, сливного насоса и т. п.) полностью выключите питание внутреннего и наружного агрегатов кондиционера и другое питание. В противном случае возможно поражение электрическим током.
- Перед очисткой теплообменника обязательно снимите блок управления, электродвигатель вентилятора и сливной насос. Вода и моющие средства могут повредить изоляцию электрических компонентов, что может стать причиной короткого замыкания или возгорания.
- Вследствие высокого напряжения не открывайте крышку блока управления в течение десяти минут после выключения автоматического выключателя.

— ⚠ ОСТОРОЖНО! ПОРАЖЕНИЕ ЭЛЕКТРИЧЕСКИМ ТОКОМ —

- Вследствие высокого напряжения не открывайте крышку блока управления в течение десяти минут после выключения автоматического выключателя.
- После открытия блока измерьте с помощью тестера напряжение в показанных ниже точках печатной платы и убедитесь, что напряжение находится в диапазоне не выше 50 В пост. тока. Не прикасайтесь к компонентам, находящимся под напряжением, при выполнении этой работы.

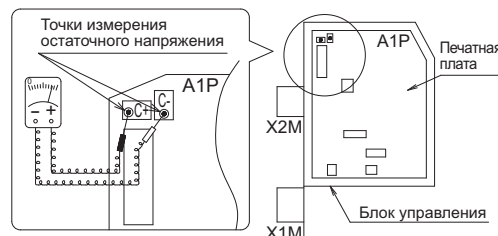

- После сбоя питания кондиционер перезапускается автоматически.

2. ПОДГОТОВКА К РАБОТЕ

Настоящее руководство по эксплуатации относится к кондиционерам нижеперечисленных моделей со стандартным управлением. Перед началом работы проконсультируйтесь со своим дилером Daikin относительно правил эксплуатации, соответствующих типу и модели вашей системы.

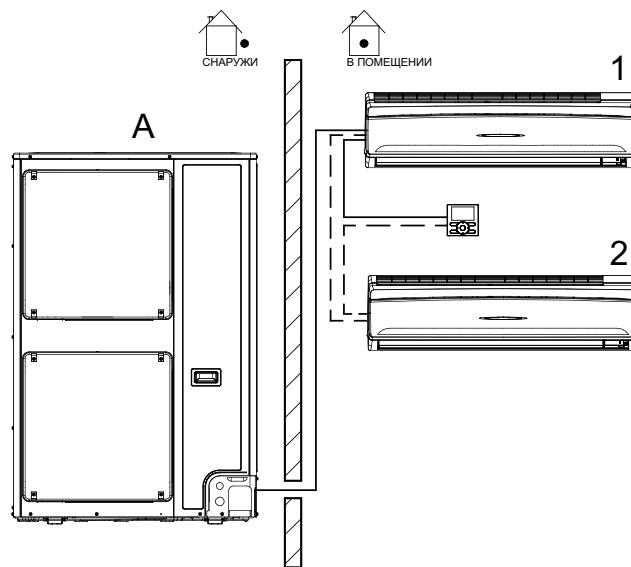

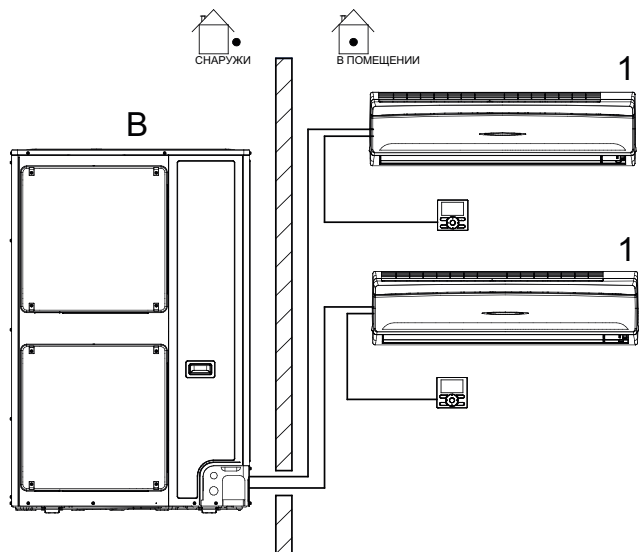

A= Парная система или система для работы в параллельном режиме

B= Мультисистема

1= Блок с пультом дистанционного управления

2= Блок без пульта дистанционного управления (когда работает в параллельном режиме)

ПРИМЕЧАНИЕ

- Прочитайте руководство по эксплуатации, поставляемое вместе с используемым вами пультом дистанционного управления.

Если ваша установка оснащена системой управления, выполненной по индивидуальным требованиям, запросите у своего дилера Daikin сведения о специфике эксплуатации вашей системы.

- Тип с тепловым насосом
Эта система обеспечивает режимы ОХЛАЖДЕНИЕ, НАГРЕВ, АВТОМАТИЧЕСКИЙ, ПРОГРАММНАЯ СУШКА и РАБОТА ТОЛЬКО ВЕНТИЛЯТОРА.
- Тип только для охлаждения
Эта система обеспечивает режимы ОХЛАЖДЕНИЕ, ПРОГРАММНАЯ СУШКА и РАБОТА ТОЛЬКО ВЕНТИЛЯТОРА.

МЕРЫ ПРЕДОСТОРОЖНОСТИ ДЛЯ СИСТЕМЫ С ГРУППОВЫМ УПРАВЛЕНИЕМ ИЛИ ДЛЯ СИСТЕМЫ УПРАВЛЕНИЯ С ДВУМЯ ПУЛЬТАМИ ДИСТАНЦИОННОГО УПРАВЛЕНИЯ

В дополнение к возможности индивидуального управления работой блока (один пульт управления — один внутренний агрегат) имеются еще два способа управления работой системы. Выясните, к какому именно типу принадлежит ваша система.

- **Система с групповым управлением**
С одного пульта дистанционного управления можно управлять работой до 16 внутренних агрегатов.
Настройки всех внутренних агрегатов при этом одинаковы.
- **Система управления с двумя пультами дистанционного управления**
Два пульта дистанционного управления управляют одним внутренним агрегатом (в случае групповой системы управления — одной группой внутренних агрегатов)

ПРИМЕЧАНИЕ

- При изменении комбинации или настройки группового управления и системы управления с двумя пультами дистанционного управления обратитесь к своему дилеру Daikin.
- Не следует самостоятельно вносить изменения в комбинацию и настройки для групповой работы и системы управления с двумя пультами дистанционного управления. Обязательно обратитесь к своему дилеру.

НАИМЕНОВАНИЯ И ФУНКЦИИ КОМПОНЕНТОВ

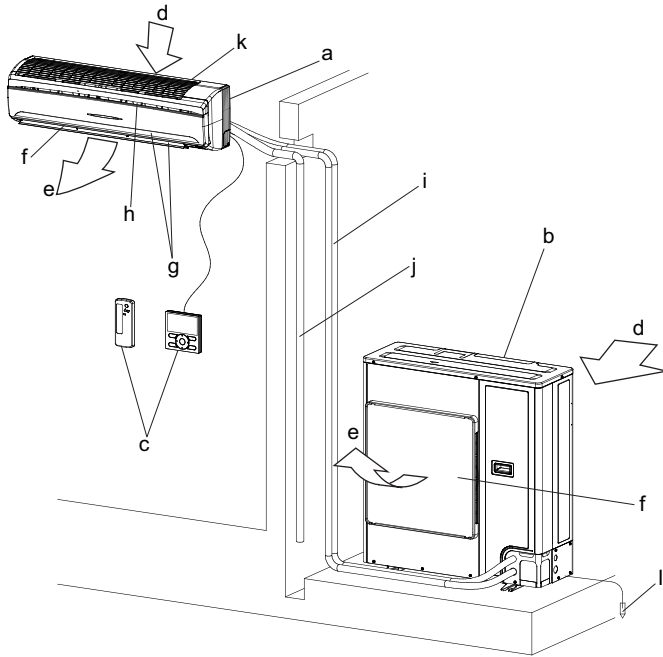

См. рис. выше

a	Внутренний агрегат
b	Наружный агрегат
c	Пульт дистанционного управления В случае использования пульта дистанционного управления типа BRC1E или беспроводного пульта дистанционного управления обратитесь к руководству по эксплуатации, поставляемому с пультом дистанционного управления. Пульт дистанционного управления может не потребоваться в зависимости от конфигурации системы.
d	Всасываемый воздух
e	Выходящий воздух
f	Воздуховыпускное отверстие
g	Заслонка воздушного потока (заслонка вертикальной регулировки направления воздушного потока)
h	Заслонка воздушного потока (заслонка горизонтальной регулировки направления воздушного потока)
i	Трубопровод хладагента, соединительная электропроводка, провод заземления
j	Сливной трубопровод
k	Воздухозаборное отверстие Встроенный воздушный фильтр для удаления пыли и грязи.
l	Провод заземления Провод на землю от наружного агрегата для предотвращения поражения электрическим током и возгорания.

3. РАБОЧИЙ ДИАПАЗОН

Если температура или влажность выходят за указанные ниже пределы, возможно срабатывание предохранительных устройств и прекращение работы кондиционера, а также утечка воды из внутреннего агрегата.

ОХЛАЖДЕНИЕ

[°C]

НАРУЖНЫЙ АГРЕГАТ	ВНУТРЕННЯЯ		Температура снаружи	
	температура	влажность	DB	WB
RZQ200	WB	14~28	≤80%	DB -5~46
RZQG71~140	WB	12~28	≤80%	DB -15~50
RZQSG71/100/140	WB	14~28	≤80%	DB -15~46

НАРУЖНЫЙ АГРЕГАТ	ВНУТРЕННЯЯ		Температура снаружи	
	температура	влажность	DB	WB
RZAG71~140	DB	17~38	≤80%	DB -20~52
	WB	12~28		
RZASG71/100/140	DB	20~38	≤80%	DB -15~46
	WB	14~28		
AZAS71+100	DB	20~38	≤80%	DB -5~46
	WB	14~28		

DB: Температура сухого термометра

WB: Температура смоченного термометра

НАГРЕВ

[°C]

НАРУЖНЫЙ АГРЕГАТ	ТЕМПЕРАТУРА В ПОМЕЩЕНИИ		ТЕМПЕРАТУРА СНАРУЖИ	
RZQ200	DB	10~27	WB	-15~15
RZQG71~140	DB	10~27	WB	-20~15,5
RZQSG71/100/140	DB	10~27	WB	-15~15,5

НАРУЖНЫЙ АГРЕГАТ	ТЕМПЕРАТУРА В ПОМЕЩЕНИИ		ТЕМПЕРАТУРА СНАРУЖИ	
RZAG71~140	DB	10~27	DB	-20~24
			WB	-20~18
RZASG71/100/140 AZAS71+100	DB	10~27	DB	-15~21
			WB	-15~15,5

DB: Температура сухого термометра

WB: Температура смоченного термометра

Диапазон задания температур пульта дистанционного управления составляет от 16°C до 32°C в зависимости от режима нагрева/охлаждения.

4. МЕСТО УСТАНОВКИ

Выбор места установки

- Кондиционер установлен в хорошо проветриваемом помещении и нет препятствий для его работы?
- Не устанавливайте кондиционер в следующих местах.
 - a. С высоким содержанием минеральных масел, например смазочно-охлаждающих жидкостей
 - b. С высоким содержанием солей, например в прибрежной полосе
 - c. С наличием сульфурированного газа, например выделяемого горячими источниками
 - d. При опасности больших скачков напряжения, например на фабрике или заводе
 - e. На автомобилях и судах
 - f. В местах с высокой концентрацией в воздухе пара или масла, например в местах приготовления пищи и проч.
 - g. В местах работы установок, генерирующих электромагнитные волны
 - h. В местах с высокой концентрацией в воздухе кислотных и/или щелочных дымов или паров

Выполнение электрической проводки

- Выполнение любых работ по электрическому монтажу следует доверять только электрику с соответствующим допуском.

Для выполнения проводки обращайтесь к своему дилеру. Запрещается выполнять проводку самостоятельно.

- Позаботьтесь о том, чтобы для данного кондиционера был предусмотрен отдельный контур питания, а все электрические операции выполнялись квалифицированным персоналом с соблюдением местных норм и правил.

⚠ ВНИМАНИЕ

Во избежание опасности вследствие непреднамеренного сброса термовыключателя, данное устройство НЕ ДОЛЖНО подключаться к внешнему переключателю, например, таймеру, или к цепи, которая регулярно включается и выключается поставщиком электроэнергии.

Уделяйте внимание также шумам при работе

- Соответствует ли выбранное место указанным ниже требованиям?
 - a. Место, способное выдержать вес кондиционера, обеспечить низкий уровень эксплуатационного шума и вибрации.
 - b. Место, где поток горячего воздуха из воздуховыпускного отверстия и шум при работе наружного агрегата не создают неудобств вашим соседям.
- Обеспечивается ли отсутствие препятствий поблизости от воздуховыпускного отверстия наружного агрегата? Препятствия могут привести к ухудшению рабочих характеристик и усилению шумов при работе.
- Если при эксплуатации появляются аномальные шумы, отключите кондиционер и свяжитесь со своим дилером.

Оценка эффективности сливного трубопровода

- Проложен ли сливной трубопровод надлежащим образом, обеспечивая полный слив?

Если сливной трубопровод не проложен надлежащим образом, в нем могут скапливаться грязь и мусор, что может привести к утечке воды. Если это произойдет, выключите кондиционер и обратитесь за помощью к своему дилеру.

5. ПРОЦЕДУРА ЭКСПЛУАТАЦИИ

Прочитайте руководство по эксплуатации, поставляемое вместе с пультом дистанционного управления.

- В целях защиты блока переведите главный выключатель питания в рабочее положение за 6 часов до начала работы.
- Если питание отключится во время работы системы, она автоматически запустится, как только возобновится подача электроэнергии.

6. РАБОЧИЕ ХАРАКТЕРИСТИКИ

[ХАРАКТЕРИСТИКИ РАБОТЫ В РЕЖИМЕ ОХЛАЖДЕНИЯ (РЕЖИМЕ ОХЛАЖДЕНИЯ И АВТОМАТИЧЕСКОМ РЕЖИМЕ ОХЛАЖДЕНИЯ)]

- После непрерывной работы с направлением воздушного потока вниз во избежание образования конденсата на заслонках воздушного потока следует дать кондиционеру возможность поработать в течение определенного периода времени с другой настройкой направления. (На пульте дистанционного управления отображается заданное направление воздушного потока.)
- Если РЕЖИМ ОХЛАЖДЕНИЯ используется при слишком низкой температуре в помещении, происходит обледенение теплообменника внутреннего агрегата. Это может уменьшить охлаждающую производительность. В этом случае система на некоторое время автоматически переключается на РЕЖИМ РАЗМОРАЖИВАНИЯ. В РЕЖИМЕ РАЗМОРАЖИВАНИЯ используется медленный воздушный поток, предотвращающий вытекание талой воды. (На пульте дистанционного управления отображается заданный расход воздуха.)
- Требуется некоторое время, чтобы при высокой температуре снаружи температура в помещении достигла заданного значения.

[ХАРАКТЕРИСТИКИ РАБОТЫ В РЕЖИМЕ НАГРЕВА (РЕЖИМЕ НАГРЕВА И АВТОМАТИЧЕСКОМ РЕЖИМЕ НАГРЕВА)]

НАЧАЛО РАБОТЫ

- Как правило, достижение заданной температуры для РЕЖИМА НАГРЕВА занимает больше времени, чем для РЕЖИМА ОХЛАЖДЕНИЯ. Рекомендуется начать работу заранее, используя РЕЖИМ ТАЙМЕРА.

Выполните следующую операцию с целью предупреждения уменьшения производительности при нагреве или выхода холодного воздуха.

В НАЧАЛЕ РАБОТЫ И ПОСЛЕ РЕЖИМА РАЗМОРАЖИВАНИЯ

- Используется система циркуляции теплого воздуха, и поэтому для прогрева всего помещения после начала работы требуется некоторое время.
- Вентилятор внутреннего агрегата автоматически обеспечивает вентиляцию помещения легкой струей воздуха до тех пор,

пока температура в кондиционере не достигнет определенного уровня. В этот момент на дисплее пульта дистанционного управления отображается индикация "  ". Оставьте кондиционер в этом состоянии и выдержите небольшую паузу.

(На пульте дистанционного управления отображается заданный расход воздуха.)

- Направление выхода воздуха становится горизонтальным, чтобы предотвратить попадание холодного воздуха на людей, находящихся в помещении. (На пульте дистанционного управления отображается заданное направление выхода воздуха.)

РЕЖИМ РАЗМОРАЖИВАНИЯ (удаление обледенения для наружного агрегата)

- По мере замораживания змеевика наружного агрегата ослабляется эффект нагрева, и система переходит в РЕЖИМ РАЗМОРАЖИВАНИЯ.
- Вентилятор внутреннего агрегата останавливается, и на дисплее пульта дистанционного управления отображается индикация "  ". При использовании беспроводного пульта дистанционного управления теплый воздух останавливается, на устройстве приема светового пучка загорается индикатор РЕЖИМА РАЗМОРАЖИВАНИЯ. (На пульте дистанционного управления отображается заданный расход воздуха.)
- По истечении 6–8 минут (не более 10 минут) система возвращается из РЕЖИМА РАЗМОРАЖИВАНИЯ в РЕЖИМ НАГРЕВА.
- Направление выхода воздуха становится горизонтальным. (На пульте дистанционного управления отображается заданное направление воздушного потока.)
- Когда блок переключается в РЕЖИМ НАГРЕВА во время или после РЕЖИМА РАЗМОРАЖИВАНИЯ, из воздуховыпускного отверстия наружного агрегата выходит белый туман. (Обратитесь к разделу "VII." на стр. 15.)
- При работе в этом конкретном режиме можно слышать шипящий звук.

Температура наружного воздуха и эффективность нагрева

- Эффективность нагрева кондиционера уменьшается по мере понижения температуры наружного воздуха. В этом случае используйте кондиционер в комбинации с другими нагревательными системами. (При использовании топливосжигающего устройства периодически проветривайте помещение.) Не используйте топливосжигающее

устройство там, где воздух из кондиционера подается непосредственно к нему.

- Если теплый воздух скапливается под потолком и не прогревает нижнюю часть помещения, рекомендуется воспользоваться циркуляционным вентилятором (вентилятором, обеспечивающим циркуляцию воздуха внутри помещения). За подробностями обратитесь к своему дилеру.
- Когда температура в помещении превышает заданное значение, кондиционер выпускает легкий ветерок (переключается на работу в бесшумном режиме). Направление выхода воздуха становится горизонтальным. (На пульте дистанционного управления отображаются заданный расход воздуха и заданное направление воздушного потока.)

[ХАРАКТЕРИСТИКИ РЕЖИМА ПРОГРАММНОЙ СУШКИ]

- Эта операция снижает влажность воздуха без уменьшения температуры в помещении. Температура в помещении при нажатии кнопки режима будет соответствовать заданной температуре. В это время расход и температура воздушного потока задаются автоматически, и поэтому на пульте дистанционного управления не отображаются расход воздуха и заданная температура. Чтобы эффективно уменьшить температуру и влажность в помещении, сначала снизьте температуру в помещении с помощью РЕЖИМА ОХЛАЖДЕНИЯ, а затем используйте РЕЖИМ ПРОГРАММНОЙ СУШКИ. Когда температура в помещении упадет, выход воздуха из кондиционера может остановиться.
- После непрерывной работы с направлением воздушного потока вниз во избежание образования конденсата на заслонках воздушного потока следует дать кондиционеру возможность поработать в течение определенного периода времени с другой настройкой направления. (На пульте дистанционного управления отображается заданное направление воздушного потока.)
- Если РЕЖИМ ПРОГРАММНОЙ СУШКИ используется при слишком низкой температуре в помещении, происходит обледенение теплообменника внутреннего агрегата. В этом случае система на некоторое время автоматически переключается на РЕЖИМ РАЗМОРАЖИВАНИЯ.

[УРОВЕНЬ ЗВУКОВОГО ДАВЛЕНИЯ]

- Уровень звукового давления — менее 70 дБ(А).



РЕГУЛИРОВКА НАПРАВЛЕНИЯ ВОЗДУШНОГО ПОТОКА

- Различают 2 способа регулировки направления воздушного потока. (Когда работа останавливается, заслонки воздушного потока на выходе воздуха (заслонки вертикальной регулировки направления воздушного потока) закрываются автоматически.)

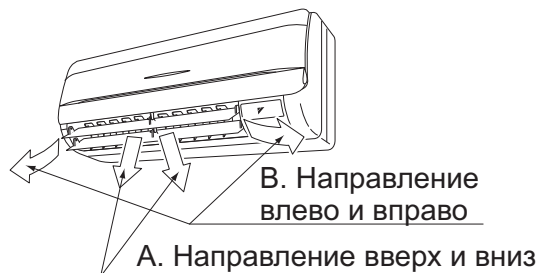

А. НАПРАВЛЕНИЕ ВВЕРХ/ВНИЗ

Нажмите кнопку **РЕГУЛИРОВКА НАПРАВЛЕНИЯ ВОЗДУШНОГО ПОТОКА** с целью выбора направления потока воздуха, как показано ниже.



Индикация **НАПРАВЛЕНИЕ ВОЗДУШНОГО ПОТОКА** поворачивается, как показано слева, и направление воздушного потока непрерывно изменяется. (Настройка автоматического поворота)



Нажмите кнопку **РЕГУЛИРОВКА НАПРАВЛЕНИЯ ВОЗДУШНОГО ПОТОКА** с целью выбора требуемого направления воздушного потока.

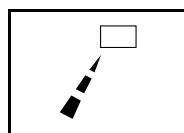

Индикация **НАПРАВЛЕНИЕ ВОЗДУШНОГО ПОТОКА** перестает поворачиваться, и направление воздушного потока фиксируется (фиксированная настройка направления воздушного потока).

ПЕРЕМЕЩЕНИЕ ЗАСЛОНКИ ВОЗДУШНОГО ПОТОКА

В указанных ниже условиях микрокомпьютер регулирует направление воздушного потока, которое может отличаться от отображаемого.

Режим работы	<ul style="list-style-type: none"> • ОХЛАЖДЕНИЕ • АВТОМАТИЧЕСКОЕ ОХЛАЖДЕНИЕ • ПРОГРАММНАЯ СУШКА 	<ul style="list-style-type: none"> • НАГРЕВ • АВТОМАТИЧЕСКИЙ НАГРЕВ
Вертикальный воздушный поток	<ul style="list-style-type: none"> • При непрерывной работе с направлением воздушного потока вниз (воздух идет в автоматическом и задаваемом направлении в течение определенного периода времени во избежание образования конденсата на заслонках воздушного потока.) 	<ul style="list-style-type: none"> • При температуре в помещении выше заданной температуры • Когда запускается РЕЖИМ НАГРЕВА или во время РЕЖИМА РАЗМОРАЖИВАНИЯ (если обледенение образуется на наружном агрегате) (Направление выхода воздуха становится горизонтальным, чтобы воздух не поступал прямо на людей.)

Рекомендуемые положения заслонок

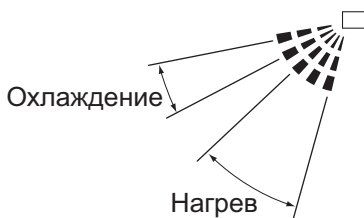

При фиксации направления воздушного потока рекомендуется использовать воздушный поток в положении, показанном выше.

В. НАПРАВЛЕНИЕ ВЛЕВО/ВПРАВО

Придержите ручки на вертикальных заслонках (заслонках горизонтальной регулировки направления воздушного потока) немного вниз и отрегулируйте их влево и вправо для соответствия условиям помещения или согласно вашим предпочтениям.

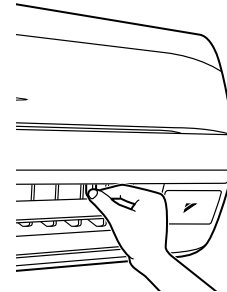

Остановите горизонтальные заслонки в таком положении, в котором вы сможете удерживать ручки и поворачивать их вправо и влево.

ПРИМЕЧАНИЕ

- Ручную регулировку следует выполнять только после того, как поворот воздушного потока прекращается в том положении, в котором регулировки становятся возможными. При попытке выполнить ручную регулировку в процессе поворота блока рука может быть защемлена.

7. ОПТИМАЛЬНОЕ ФУНКЦИОНИРОВАНИЕ

Для обеспечения надлежащего функционирования системы соблюдайте приведенные ниже меры предосторожности.

- При работе системы в РЕЖИМЕ ОХЛАЖДЕНИЯ не допускайте попадания в помещение прямых солнечных лучей, используйте занавески или жалюзи.
- Держите окна и двери закрытыми. В противном случае, эффективность работы кондиционера на охлаждение или нагрев может снизиться.
- Не загромождайте отверстия забора и выпуска воздуха во внутреннем агрегате посторонними предметами. Это может привести к снижению эффективности или прекращению работы.
- При регулировке температуры воздуха в помещении старайтесь обеспечить наиболее комфортные условия. Избегайте переохлаждения или перегрева. Это позволяет экономить электроэнергию.

- Если на дисплее отображается " " или "Time to clean filter" (Время для очистки воздушного фильтра), обратитесь к квалифицированному специалисту по обслуживанию для очистки фильтров. (Обратитесь к разделу "ТЕХНИЧЕСКОЕ ОБСЛУЖИВАНИЕ" на стр. 11.)
Эксплуатация блока с грязным воздушным фильтром может уменьшить производительность или привести к неисправности.
 - Устанавливайте телевизоры, радиоприемники и стереосистемы на расстоянии не менее 1 м от внутреннего агрегата и пульта дистанционного управления.
Возможно проявление нечеткости изображения и генерирование помех.
 - Выключите автоматический выключатель, если кондиционер не используется в течение длительного периода времени. Когда автоматический выключатель включен, небольшое количество энергии потребляется, даже если система не работает. (*1)
Выключите автоматический выключатель для экономии электроэнергии. При следующем вводе в работу для обеспечения плавной работы включите автоматический выключатель за 6 часов до работы. (Обратитесь к разделу "ТЕХНИЧЕСКОЕ ОБСЛУЖИВАНИЕ" на стр. 11.) (*2)
- *1 Потребляемая мощность, когда наружный агрегат не работает, зависит от модели.
- *2 Настройка, сделанная перед выключением автоматического выключателя, сохраняется. (Настройка таймера сбрасывается.)
- Полностью используйте функцию регулировки направления воздушного потока.
Холодный воздух собирает на полу, а теплый воздух собирается под потолком.
Настройте выход воздуха на горизонтальное направление при работе в РЕЖИМЕ ОХЛАЖДЕНИЯ или РЕЖИМЕ ПРОГРАММНОЙ СУШКИ и направьте его вниз при работе в РЕЖИМЕ НАГРЕВА.
Не позволяйте воздуху идти непосредственно на людей.
 - Эффективно используйте РЕЖИМ ТАЙМЕРА. Чтобы температура в помещении достигла заданного значения, требуется некоторое время. Рекомендуется начать работу заранее, используя РЕЖИМ ТАЙМЕРА.

8. ТЕХНИЧЕСКОЕ ОБСЛУЖИВАНИЕ (ДЛЯ ОБСЛУЖИВАЮЩЕГО ПЕРСОНАЛА)

ВЫПОЛНЕНИЕ ТЕХНИЧЕСКОГО ОБСЛУЖИВАНИЯ РАЗРЕШАЕТСЯ ТОЛЬКО КВАЛИФИЦИРОВАННОМУ ОБСЛУЖИВАЮЩЕМУ ПЕРСОНАЛУ

ВНИМАНИЕ

- Не используйте горючий газ (например лак для волос и инсектициды) поблизости от кондиционера.
Не протирайте внутренний агрегат бензином или растворителем.
Это может привести к появлению трещин, поражению электрическим током или возгоранию.

ОСТОРОЖНО

- Не мойте кондиционер водой.
Такие действия могут привести к поражению электрическим током или возгоранию.
- Перед чисткой кондиционера выключите его и отключите питание с помощью автоматического выключателя. В противном случае возможно поражение электрическим током или получение травм.
- Будьте осторожны, чтобы сохранять устойчивое положение при работе на высоте. Неустойчивое положение может привести к падению и получению травмы.

ПРИМЕЧАНИЕ

- Снимать воздушный фильтр допускается только для его чистки. Это может привести к повреждению блока.
- Не устанавливайте иные предметы (например салфетки) вместо утвержденных воздушных фильтров на воздухозабор. Это может привести к снижению эффективности работы и вызвать обледенение или утечку.

ИНСТРУКЦИИ ПО ЧИСТКЕ ВОЗДУШНОГО ФИЛЬТРА

Когда пульт дистанционного управления показывает индикацию " " или "Time to clean filter" (Время для очистки фильтра), очистите фильтр.

- Эта индикация присутствует после пуска в течение определенного времени.

ПРИМЕЧАНИЕ

- Время до появления индикации можно изменить. За информацией об использовании кондиционера в загрязненном месте обратитесь к дилеру.

Загрязнение	Время до появления индикации
Стандарт	200 ч (прибл. 1 месяц)
В случае сильного загрязнения	100 ч (прибл. 2 недели)

1. Откройте лицевую панель.

Возьмитесь за выступы панели с правой и левой сторон основного блока и открывайте до фиксации панели.

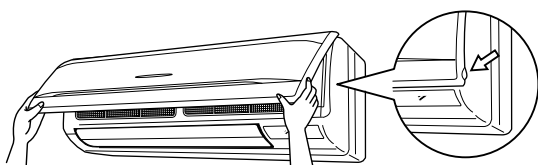

2. Извлеките воздушный фильтр

Слегка потяните вверх за выступ в центре воздушного фильтра, а затем вытяните фильтр по направлению вниз.

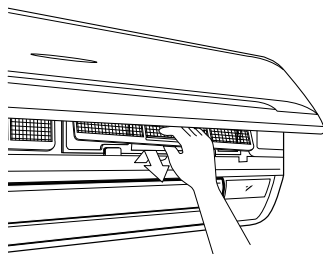

ПРИМЕЧАНИЕ

- После извлечения фильтра не прикасайтесь к теплообменнику, чтобы не порезаться.

3. Очистите воздушный фильтр.

Воспользуйтесь пылесосом **А)** или промойте фильтр водой **В)**.

А)Использование пылесоса



В)Промывка водой

Если фильтр сильно загрязнен, воспользуйтесь мягкой щеткой и нейтральным моющим средством.



Аккуратно стряхните воду с фильтра и дайте ему высохнуть в затененном месте.

ПРИМЕЧАНИЕ

- Не промывайте воздушный фильтр водой, температура которой превышает 50°C. Это может привести к обесцвечиванию и/или деформации.
- Оберегайте фильтр от воздействия огня, поскольку он может воспламениться.

4. Закрепите воздушный фильтр.

После очистки убедитесь, что фильтр установлен в таком же положении, в каком он находился до снятия.

5. Закройте лицевую панель.

6. Выключите индикацию " " или "Time to clean filter" (Время для очистки фильтра), отображаемую на пульте дистанционного управления после включения питания.

- Подробные сведения приведены в руководстве по эксплуатации, прилагаемом к пульту дистанционного управления. Индикация может быть выключена или при работе, или в остановленном положении.

ПОРЯДОК ОЧИСТКИ ВОЗДУХОЗАБОРА, ВОЗДУХОВЫПУСКНОГО ОТВЕРСТИЯ, НАРУЖНОЙ ПОВЕРХНОСТИ И ПУЛЬТА ДИСТАНЦИОННОГО УПРАВЛЕНИЯ

- Протрите мягкой сухой тканью.
- Если пятна удалить не удастся, протрите их тканью, смоченной в растворе нейтрального моющего средства и сильно отжатой. После этого протрите сухой тканью.

ПРИМЕЧАНИЕ

- Не применяйте для чистки бензол, бензин, растворители, абразивные материалы или имеющиеся в продаже жидкие инсектициды. Это может привести к обесцвечиванию или деформации.
- Не используйте воду, температура которой выше 50°C. Это может привести к обесцвечиванию или деформации.

ПОРЯДОК ОЧИСТКИ ЛИЦЕВОЙ ПАНЕЛИ Вы можете снять лицевую панель для очистки.

ОСТОРОЖНО

- Крепко придерживайте лицевую панель, чтобы она не упала.
- Для очистки панели не пользуйтесь водой с температурой выше 50°C, бензолом, бензином, растворителем или другими летучими веществами, полировочным порошком или жесткими щетками.
- Оберегайте фильтр от воздействия огня, поскольку он может воспламениться.
- Убедитесь в том, что лицевая панель крепко встала на место.

1. Откройте лицевую панель.

Возьмитесь за выступы панели с правой и левой сторон основного блока и открывайте до фиксации панели.

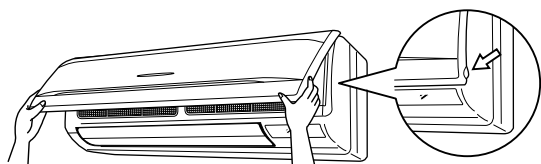

2. Снимите лицевую панель.

Подвиньте крюки на обеих сторонах лицевой панели по направлению к центру основного блока и снимите ее.

(Вы также можете снять лицевую панель, сдвинув ее вправо или влево и потянув вперед.)

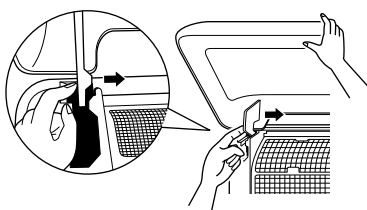

3. Очистите лицевую панель.

- Осторожно протрите мягкой влажной тканью.
- Пользуйтесь только нейтральными моющими средствами.
- После промывки полностью вытрите оставшуюся воду и просушите фильтр в затененном месте.

4. Закрепите лицевую панель.

Вставьте крюки лицевой панели в пазы и втолкните их до упора. После этого медленно закройте лицевую панель.

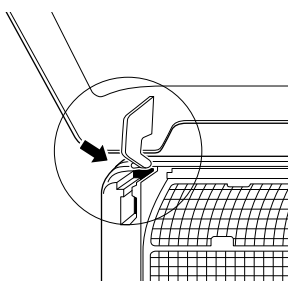

5. Закройте лицевую панель.

[ОЧИСТКА ДО И ПОСЛЕ СЕЗОННОГО ИСПОЛЬЗОВАНИЯ]

ВКЛЮЧЕНИЕ ПОСЛЕ ДЛИТЕЛЬНОГО ПРОСТОЯ

Убедитесь в следующем

- Проверьте, нет ли посторонних предметов, препятствующих входу и выходу воздуха. Если есть, уберите их. Препятствия могут уменьшить расход воздуха, что приводит к снижению производительности и поломке устройств.

Очистите воздушный фильтр

- По завершении очистки не забудьте поставить фильтр на место. (Обратитесь к разделу "ТЕХНИЧЕСКОЕ ОБСЛУЖИВАНИЕ" на стр. 11.)
- Выключите индикацию " " или "Time to clean filter" (Время для очистки фильтра), отображаемую на пульте дистанционного управления после включения питания.
- Подробные сведения приведены в руководстве по эксплуатации, прилагаемом к пульту дистанционного управления. Индикация может быть выключена или при работе, или в остановленном положении.

Включите автоматический выключатель как минимум за 6 часов до начала работы.

- Это необходимо для плавной активации блока в целях его защиты.
- При включении автоматического выключателя появляется индикация на дисплее пульта дистанционного управления.

РЕЖИМ НАГРЕВА в течение 6 часов после подачи питания на автоматический выключатель.

- В целях защиты устройств некоторые модели выполняют следующие операции. Если РЕЖИМ НАГРЕВА работает в течение 6 часов после подачи питания на автоматический выключатель, в целях защиты устройств вентилятор внутреннего агрегата останавливается приблизительно на 10 минут во время работы наружного агрегата. Описанная выше операция выполняется не только во время монтажа, но и каждый раз, когда включается/выключается автоматический выключатель. Для комфортного нагрева рекомендуется не выключать автоматический выключатель во время работы в РЕЖИМЕ НАГРЕВА.

ПОРЯДОК ДЕЙСТВИЙ ПРИ ОСТАНОВЕ СИСТЕМЫ НА ДЛИТЕЛЬНОЕ ВРЕМЯ

- Это позволит предотвратить образование плесени.

Выключите автоматический выключатель.

- Когда автоматический выключатель включен, небольшое количество энергии потребляется, даже если система не работает. Выключите автоматический выключатель в целях экономии электроэнергии.
- При выключении автоматического выключателя индикация на дисплее пульта дистанционного управления исчезнет.

Очистите воздушный фильтр.

- Не забудьте установить воздушный фильтр на место после очистки.
(Обратитесь к разделу "ТЕХНИЧЕСКОЕ ОБСЛУЖИВАНИЕ" на стр. 11.)

9. СИМПТОМЫ, НЕ ЯВЛЯЮЩИЕСЯ ПРИЗНАКАМИ НЕИСПРАВНОСТИ КОНДИЦИОНЕРА

Перечисленные ниже симптомы не означают нарушения работы кондиционера

- **РЕЖИМ НАГРЕВА в течение 6 часов после подачи питания на автоматический выключатель.**

В целях защиты устройств некоторые модели выполняют следующие операции.

Если РЕЖИМ НАГРЕВА работает в течение 6 часов после подачи питания на автоматический выключатель, в целях защиты устройств вентилятор внутреннего агрегата останавливается приблизительно на 10 минут во время работы наружного агрегата.

Описанная выше операция выполняется не только во время монтажа, но и каждый раз, когда включается/выключается автоматический выключатель.

Для комфортного нагрева рекомендуется не выключать автоматический выключатель во время работы в РЕЖИМЕ НАГРЕВА.

I. СИСТЕМА НЕ РАБОТАЕТ

- **Система не перезапускается сразу после нажатия кнопки ВКЛ./ВЫКЛ.**
- **Система не перезапускается сразу после возврата кнопки УСТАНОВКА ТЕМПЕРАТУРЫ в исходное состояние после ее нажатия.**
Если горит индикатор РАБОТА, система находится в нормальном состоянии. Система не перезапускается сразу из-за срабатывания предохранительного устройства с целью предотвращения перегрузки системы. По истечении прибл. 3 минут система автоматически включается снова.

- **Система не запускается при отображении на дисплее индикации "  ", которая мигает в течение нескольких секунд после нажатия кнопки режима.**

Это связано тем, что система находится под централизованным управлением. Мигание на дисплее указывает на невозможность управления системой с пульта дистанционного управления.

- **РЕЖИМ НАГРЕВА в течение 6 часов после подачи питания на кондиционер.**

В целях защиты устройств некоторые модели выполняют следующие операции.

Если РЕЖИМ НАГРЕВА работает в течение 6 часов после подачи питания на кондиционер, в целях защиты устройств вентилятор внутреннего агрегата останавливается прибл. на 10 минут во время работы наружного агрегата.

Описанная выше операция выполняется не только во время монтажа, но и каждый раз, когда выключается/включается автоматический выключатель.

Для комфортного использования не выключайте автоматический выключатель во время сезонного использования РЕЖИМА НАГРЕВА.

- **Наружный агрегат останавливается.**

Это вызвано тем, что температура в помещении достигла заданной температуры. Внутренний агрегат находится в РЕЖИМЕ ВЕНТИЛЯТОРА.

РЕЖИМ ОХЛАЖДЕНИЯ (АВТОМАТИЧЕСКИЙ РЕЖИМ ОХЛАЖДЕНИЯ): уменьшите заданную температуру.

РЕЖИМ НАГРЕВА (АВТОМАТИЧЕСКИЙ РЕЖИМ НАГРЕВА): увеличьте заданную температуру.

Работа начинается через некоторое время, когда система находится в нормальном состоянии.

- **На пульте дистанционного управления отображается индикация "  ", а выход воздуха останавливается.**

Это вызвано тем, что система автоматически переключается в РЕЖИМ РАЗМОРАЖИВАНИЯ, чтобы предотвратить снижение теплопроизводительности, когда обледенение наружного агрегата увеличивается.

По истечении 6–8 минут (не более 10 минут) система возвращается к своей первоначальной работе.

II. РАБОТА ИНОГДА ОСТАНАВЛИВАЕТСЯ.

- На пульте дистанционного управления отображается индикация "U4" и "U5", и работа останавливается. Однако она будет возобновлена в течение нескольких минут.

Это вызвано тем, что связь между блоками выключается и останавливает работу из-за помех, вызываемых другими, отличными от кондиционера, устройствами.

При уменьшении электрических помех система автоматически перезапускается.

III. СКОРОСТЬ ВЕНТИЛЯТОРА ОТЛИЧАЕТСЯ ОТ ЗАДАННОЙ.

- Даже если кнопка управления скоростью вентилятора нажата, скорость вращения вентилятора не изменяется.

Для РЕЖИМА РАЗМОРАЖИВАНИЯ во время работы в РЕЖИМЕ ОХЛАЖДЕНИЯ расход воздуха уменьшается, чтобы предотвратить унос талой воды.

Через некоторое время расход воздуха может быть изменен.

(Расход воздуха не может быть задан для РЕЖИМА ПРОГРАММНОЙ СУШКИ.)

Когда температура в помещении превышает заданное значение, внутренний агрегат переключается на бесшумный режим.

Изменение расхода воздуха займет некоторое время.

Увеличьте заданную температуру. Через некоторое время расход воздуха изменится.

IV. НАПРАВЛЕНИЕ ВОЗДУШНОГО ПОТОКА НЕ СООТВЕТСТВУЕТ ЗАДАННОМУ.

- Реальное направление воздушного потока не соответствует отображаемому на пульте дистанционного управления.
- Режим автоматического изменения направления воздушного потока не работает.

Это вызвано тем, что расход воздуха регулируется автоматически.

Через некоторое время направление воздушного потока может быть изменено.

V. НАПРАВЛЕНИЕ ВОЗДУШНОГО ПОТОКА ОТЛИЧАЕТСЯ ОТ ИНДИКАЦИИ НА ПУЛЬТЕ ДИСТАНЦИОННОГО УПРАВЛЕНИЯ.

- Заслонки воздушного потока не поворачиваются, когда пульт дистанционного управления отображает режим поворота.

<РЕЖИМ НАГРЕВА>

Это вызвано регулицией направления воздушного потока таким образом, что поток имеет горизонтальное направление сразу же после начала работы, или в случаях, когда температура в помещении выше заданного

значения, чтобы избежать поступления воздуха прямо на людей.

Через некоторое время начинается работа с поворотом.

(Обратитесь к п. "ПЕРЕМЕЩЕНИЕ ЗАСЛОНКИ ВОЗДУШНОГО ПОТОКА" на стр. 10.)

- Индикация направления воздушного потока на пульте дистанционного управления отличается от фактической работы заслонок воздушного потока. <РЕЖИМ ОХЛАЖДЕНИЯ и РЕЖИМ ПРОГРАММНОЙ СУШКИ>

Когда задается работа с направлением воздушного потока вниз, во избежание обледенения заслонок направление воздушного потока отличается от индикации в течение определенного периода времени.

Через некоторое время направление воздушного потока изменяется на заданное. (Обратитесь к п. "ПЕРЕМЕЩЕНИЕ ЗАСЛОНКИ ВОЗДУШНОГО ПОТОКА" на стр. 10.)

<РЕЖИМ НАГРЕВА>

Это вызвано регулицией направления воздушного потока таким образом, что поток имеет горизонтальное направление сразу же после начала работы, или в случаях, когда температура в помещении выше заданного значения, чтобы избежать поступления воздуха прямо на людей.

Через некоторое время направление воздушного потока изменяется на заданное. (Обратитесь к п. "ПЕРЕМЕЩЕНИЕ ЗАСЛОНКИ ВОЗДУШНОГО ПОТОКА" на стр. 10.)

VI. ЗАСЛОНКИ ВОЗДУШНОГО ПОТОКА НЕ ЗАКРЫВАЮТСЯ.

- Заслонки воздушного потока не закрываются, даже если работа останавливается.

Если задается выход воздуха вниз, во избежание конденсации влаги на заслонках они закрываются один раз и снова открываются.

Через некоторое время они закрываются снова.

VII. ИЗ БЛОКА ВЫХОДИТ БЕЛЫЙ ТУМАН

- Это может происходить во время работы в РЕЖИМЕ ОХЛАЖДЕНИЯ при высокой влажности воздуха (в помещении, загрязненном жировыми каплями или частицами пыли)

Если внутренние поверхности кондиционера сильно загрязнены, распределение температуры воздуха в помещении становится неравномерным. Необходимо очистить внутренний агрегат изнутри. Обратитесь к своему дилеру Daikin за

подробными сведениями об очистке агрегата. Процедура очистки требует участия квалифицированных специалистов сервисной службы.

Проверьте среду использования.

- **Когда работа переключается в РЕЖИМ НАГРЕВА во время или после работы РЕЖИМА РАЗМОРАЖИВАНИЯ.**

Влага, образующаяся при размораживании, становится паром и улетучивается.

Когда на дисплее пульта дистанционного управления отображается индикация "  ", блок находится в РЕЖИМЕ РАЗМОРАЖИВАНИЯ.

VIII. КОНДИЦИОНЕРЫ ИЗДАЮТ ШУМ

- **Звенящий звук после включения блока.**

Этот звук генерируется, когда работают электродвигатели привода заслонок воздушного потока.

Примерно через минуту он утихнет.

- **При работе системы в РЕЖИМЕ ОХЛАЖДЕНИЯ или РЕЖИМЕ РАЗМОРАЖИВАНИЯ слышен непрерывный шипящий звук.**

Этот звук издается газообразным хладагентом, циркулирующим по трубопроводам наружного и внутреннего агрегатов.

- **Шипящий звук, слышимый при пуске или сразу после прекращения работы или возникающий при пуске или сразу после останова РЕЖИМА РАЗМОРАЖИВАНИЯ.**

Этот звук связан с началом или окончанием движения потока хладагента по трубопроводам. В РЕЖИМЕ НАГРЕВА система автоматически переключается на режим РАЗМОРАЖИВАНИЯ. На дисплее пульта дистанционного управления отображается индикация "  ".

По истечении 6–8 минут (не более 10 минут) система возвращается к своей первоначальной работе.

- **Когда система находится в РЕЖИМЕ ОХЛАЖДЕНИЯ или выключена, слышен постоянный шипящий звук.**

Сливается влага, удаленная из воздуха, находящегося в помещении, во время работы в РЕЖИМЕ ОХЛАЖДЕНИЯ. (Сливное устройство предоставляется в качестве опциональной части.)

- **Писк слышен в процессе работы системы или после прекращения ее работы.**

Причиной этого шума является небольшое сжатие или расширение пластикового корпуса кондиционера при изменении температуры.

IX. ИЗ БЛОКОВ ВЫДУВАЕТСЯ ПЫЛЬ

- **Это может происходить, когда кондиционер запускается после длительного перерыва в работе.** Скопившаяся внутри блоков пыль выдувается воздушным потоком.

X. БЛОКИ ИЗДАЮТ ЗАПАХИ

- **Во время работы**

В кондиционере накапливаются запахи мебели, табачного дыма и т. п.; затем эти запахи попадают в помещение вместе с воздушным потоком.

Если запах является проблемой, вы можете задать нулевой расход воздуха, когда температура в помещении достигнет заданного значения.

Подробные сведения можно получить у дилера Daikin.

XI. БЛОК ОХЛАЖДАЕТ НЕЭФФЕКТИВНО.

- **Блок работает в режиме программной сушки.**

Это вызвано работой в режиме программной сушки по такому принципу, что температура в помещении снижается как можно меньше.

Уменьшите температуру в помещении с помощью РЕЖИМА ОХЛАЖДЕНИЯ, а затем используйте РЕЖИМ ПРОГРАММНОЙ СУШКИ.

(См. пункт "ХАРАКТЕРИСТИКИ РЕЖИМА ПРОГРАММНОЙ СУШКИ" на стр. 9.)

- Прочитайте характеристики РЕЖИМА ОХЛАЖДЕНИЯ, характеристики РЕЖИМА НАГРЕВА и характеристики РЕЖИМА ПРОГРАММНОЙ СУШКИ на стр. 8 и 9.

10. ВОЗМОЖНЫЕ НЕИСПРАВНОСТИ И СПОСОБЫ ИХ УСТРАНЕНИЯ

Проверьте перед запросом в сервисную службу.

1. Система не работает совсем.

- Проверьте, не сгорел ли предохранитель. Выключите электропитание.
- Проверьте, не поврежден ли автоматический выключатель. Включите питание при нахождении автоматического выключателя в выключенном положении. Не включайте питание при нахождении автоматического выключателя питания в положении срабатывания. (Обратитесь к своему дилеру.)



- Проверьте, имеется ли напряжение в сети. Дождитесь возобновления подачи питания. Если сбой в подаче питания произошел в процессе работы кондиционера, он запустится заново автоматически, как только восстановится подача напряжения.

2. Система прекратила работу.

- Проверьте, не заблокированы ли посторонними предметами отверстия наружного и внутреннего агрегатов, служащие для забора и выхода воздуха. Уберите посторонние предметы и обеспечьте свободную циркуляцию воздуха.
- Проверьте, не засорился ли воздушный фильтр. Обратитесь к квалифицированному специалисту сервисной службы для очистки воздушных фильтров. (Обратитесь к разделу "ТЕХНИЧЕСКОЕ ОБСЛУЖИВАНИЕ" на стр. 11.) Если воздушный фильтр засорен, расход воздуха упадет; в результате также снизится производительность. Кроме того, это может привести к конденсации влаги в воздуховыпускном отверстии. (Обратитесь к разделу "ТЕХНИЧЕСКОЕ ОБСЛУЖИВАНИЕ" на стр. 11.)

3. Система работает, но охлаждение или нагрев недостаточны.

- Если заблокированы посторонними предметами отверстия внутреннего и наружного агрегатов, служащие для забора и выхода воздуха.

Примечание. Через некоторое время заслонки вертикальной регулировки воздушного потока на выходе воздуха закрываются, а блок останавливается.

Уберите посторонние предметы и обеспечьте свободную циркуляцию воздуха.

Препятствия уменьшают расход воздуха, что приводит к снижению производительности и поломке при всасывании выходящего воздуха.

Это вызывает затраты электроэнергии и может вызвать останов устройств.

- Если засорился воздушный фильтр. Обратитесь к квалифицированному специалисту сервисной службы для очистки воздушных фильтров. (Обратитесь к разделу "ТЕХНИЧЕСКОЕ ОБСЛУЖИВАНИЕ" на стр. 11.) Если воздушный фильтр засорен пылью или грязью, уменьшится объемный расход воздуха в кондиционере; производительность кондиционера упадет. Кроме того, это может привести к конденсации влаги в воздуховыпускном отверстии. (Обратитесь к разделу "ТЕХНИЧЕСКОЕ ОБСЛУЖИВАНИЕ" на стр. 11.)
- Если задана ненадлежащая температура (задавайте соответствующую температуру, расход воздуха и направление выхода воздуха).
- Если кнопка FAN SPEED (СКОРОСТЬ ВЕНТИЛЯТОРА) установлена в положение LOW SPEED (НИЗКАЯ СКОРОСТЬ) (задавайте соответствующую температуру, расход воздуха и направление выхода воздуха).
- Если задан ненадлежащий угол воздушного потока (задавайте соответствующую температуру, расход воздуха и направление выхода воздуха).
- Если окна или двери открыты. Закройте окна и двери, чтобы исключить попадание воздушных масс извне.
- В помещение проникают прямые солнечные лучи (при режиме охлаждения). Занавесьте окна.

- Когда в помещении присутствует слишком много людей (при режиме охлаждения).
- Если в помещении находятся мощные источники тепла (при режиме охлаждения).

4. Хотя кнопка включения/выключения не была нажата, блок запущен или остановлен.

- Вы уверены, что режим таймера включения/выключения не используется? Выключите таймер включения/выключения.
- Вы уверены, что устройство дистанционного управления не подключено?
Обратитесь в центральную диспетчерскую, которая дала команду останова.
- Вы уверены, что дисплей для централизованного управления не горит?
Обратитесь в центральную диспетчерскую, которая дала команду останова.

Если проблема не устранена после проверки вышеуказанных моментов, не пытайтесь выполнять ремонт самостоятельно. В таких случаях всегда обращайтесь к своему дилеру. При этом опишите симптом и укажите название модели (написано на этикетке изготовителя).

Если возникает одна из нижеперечисленных неисправностей, предпримите указанные действия и обратитесь к своему дилеру Daikin.

Ремонт системы должен выполняться только квалифицированными специалистами сервисной службы.

⚠ ВНИМАНИЕ

При появлении признаков нарушения работы кондиционера (например запаха горения) выньте из розетки вилку шнура питания

Продолжение работы в этих условиях чревато возможностью отказа устройства, поражения электрическим током и возгорания.

Обратитесь к дилеру.

- Изделие и поставляемые с пультом дистанционного управления батареи помечены этим обозначением. Это значит, что электрические и электронные изделия, а также батареи не следует смешивать с нерассортированным бытовым мусором.

- Если часто срабатывает защитное устройство (предохранитель, автоматический выключатель или устройство защитного отключения);

Действие: Не включайте главный выключатель питания.



- Если не работает надлежащим образом выключатель ВКЛ./ВЫКЛ.;

Действие: Переведите главный выключатель питания в выключенное положение

- Если вода вытекает из блока.

Действие: Прекратите работу.

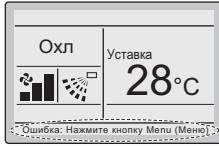
В случае ошибки мигает значок ошибки

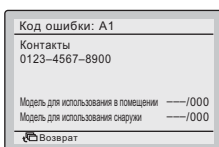
	<ul style="list-style-type: none"> • На базовом экране и индикатор работы. • В случае предупреждения мигает значок ошибки, но индикатор работы не мигает. • Для отображения кода ошибки и контактной информации нажмите кнопку Menu/Enter (Меню/Ввод). 
	<ul style="list-style-type: none"> • Код ошибки мигает, и появится контактный адрес и наименование модели. • Сообщите дилеру Daikin код ошибки и наименование модели.

11. ТРЕБОВАНИЯ ПО УТИЛИЗАЦИИ



Изделие и поставляемые с пультом дистанционного управления батареи помечены этим обозначением. Это значит, что электрические и электронные изделия, а также батареи не следует смешивать с нерассортированным бытовым мусором. На батареях под этим обозначением может быть напечатан химический символ. Этот химический символ означает, что в батарее содержится тяжелый металл в концентрации, превышающей определенное значение. Возможные химические символы:

Pb: свинец (>0,004%)

Не пытайтесь демонтировать систему самостоятельно: демонтаж изделия, удаление хладагента, масла и других частей должны проводиться квалифицированным установщиком в соответствии с местным и общегосударственным законодательством. Блоки и использованные батареи необходимо сдавать на специальную перерабатывающую станцию для утилизации, переработки и вторичного использования. Обеспечиваете надлежащую утилизацию, вы способствуете предотвращению наступления возможных негативных последствий для окружающей среды и здоровья людей.

За более подробной информацией обращайтесь к установщику или в местные компетентные органы.

DAIKIN INDUSTRIES CZECH REPUBLIC s.r.o.

U Nové Hospody 1/1155, 301 00 Plzeň Skvrňany, Czech Republic

DAIKIN EUROPE N.V.

Zandvoordestraat 300, B-8400 Oostende, Belgium

Copyright 2017 Daikin

EAC

4P465287-1D 2019.03